

seria ExclusiveLine

WANNY Z HYDROMASAŻEM

INSTRUKCJA MONTAŻU I UŻYTKOWANIA - SYSTEM TWIN POWER (EG.01.01)

SPIS TREŚCI

1.	WSTĘP.....	4
2.	KORZYSTANIE Z HYDROMASAŻU	4
3.	MONTAŻ WANNY Z HYDROMASAŻEM.....	5
	3.1.TRANSPORT	5
	3.2.PRZYGOTOWANIE MIEJSCA MONTAŻU	5
	3.3.MONTAŻ WŁAŚCIWY	5
	3.4.PODŁĄCZENIE ELEKTRYCZNE	6
	3.5.PODŁĄCZENIE HYDRAULICZNE	7
	3.5.1.PODŁĄCZENIE STANDARDOWE.....	7
	3.5.2.OPCJA PODŁĄCZENIA - NAPEŁNIANIE WANNY PRZEZ DYSZĘ SSĄCĄ	7
	3.5.3.REGULACJA SZYBKOŚCI SPŁYWU WODY	8
	3.6.SPRAWDZENIE INSTALACJI	8
	3.7.ZABUDOWA WANNY.....	8
4.	SYSTEM TWIN POWER	9
	4.1.UŻYTKOWANIE SYSTEMU TWIN POWER	11
	4.1.1.PANEL STERUJĄCY	11
	4.2.SCHEMAT ELEKTRYCZNY SYSTEMU TWIN POWER	13
5.	KONSERWACJA.....	14

1. WSTĘP

Cieszymy się niezmiernie, iż zdecydowaliście się Państwo wybrać właśnie nasz produkt z bogatej oferty dostępnych na rynku wani z hydromasażem. Jesteśmy przekonani, że będziecie Państwo zadowoleni z dokonanego wyboru, a regularne korzystanie z masażu wodnego pozwoli Państwu zachować dobrą kondycję fizyczną, piękną sylwetkę oraz zdrowy wygląd.

Dobroczynny wpływ kąpeli i masażu wodnego jest powszechnie znany. Korzystanie z hydromasażu pozytywnie wpływa na wygląd naszej skóry poprzez lepsze dotlenienie komórek całego ciała. Dzięki swym oczyszczającym, ochronnym i regenerującym walorom wpływa opóźniająco na proces starzenia skóry oraz zwalcza powstawanie cellulitis. Jest to również naturalna metoda zwalczania stresu, bezsenności, kłopotów z krążeniem, łagodzenia bólu mięśni i stawów. Masaż wodny może być także wykorzystywany w leczeniu poważniejszych schorzeń, takich jak choroby skóry, zaburzenia neurologiczne, jednak dopiero po konsultacji z lekarzem.

Przed przystąpieniem do montażu lub korzystaniem z wanny z systemem hydromasażu należy zapoznać się z instrukcją montażu i obsługi.

Niniejszą instrukcję należy zachować aby, w miarę potrzeb, udostępnić ją innym właścicielom lub użytkownikom.

Życzymy Państwu przyjemnego i bezawaryjnego korzystania z naszego produktu!

2. KORZYSTANIE Z HYDROMASAŻU

Przed kąpielą z hydromasażem należy wziąć prysznic, aby usunąć cząstki mydła, brudu i naskórka. Do hydromasażu można stosować wodę o rozmaitej temperaturze w zależności od efektów masażu, jakie chcemy uzyskać:

Kąpiel w wodzie zimnej o temperaturze do 30°C ma działanie pobudzające przemianę materii i krążenia, orzeźwiająca oraz przeciwbólowa. Czas masażu: do 15 minut.

Kąpiel w wodzie o temperaturze obojętnej, tj. 33-38°C, działa uspokajająco, rozluźniająco, zmniejsza napięcie mięśni. Czas masażu: do 20 minut.

Kąpiele w temperaturze 37-38°C mają działanie rozkurczowe, nasenne, poprawiają pracę układu krążenia. Czas masażu: do 15 minut.

Bardzo ciepłe kąpiele, tj. w temperaturze powyżej 39°C, można stosować jedynie pod kontrolą lekarza. Osoby z różnymi dolegliwościami, jak np. ostre infekcje, zakrzepy, niewydolność nerek, choroby serca, cukrzyca powinny korzystać z hydromasażu po konsultacji z lekarzem, co pozwoli na zastosowanie odpowiedniej terapii.

Zalecamy konsultację lekarską również kobietom w ciąży.

Dla dzieci hydromasaż jest wyczerpujący, dlatego nie należy pozostawiać ich w takiej kąpeli bez opieki. Niniejszy sprzęt nie jest przeznaczony do użytkowania przez osoby (w tym dzieci) o ograniczonej zdolności fizycznej, czuciowej lub psychicznej, osoby nie mające doświadczenia lub znajomości sprzętu, chyba że odbywa się to pod nadzorem lub zgodnie z instrukcją użytkowania sprzętu, przekazanej przez osoby odpowiedzialne za ich bezpieczeństwo.

Należy zwracać uwagę na dzieci aby nie bawiły się sprzętem.

Osoby starsze powoli poruszające się lub osoby niepełnosprawne powinny używać wanien z zachowaniem ostrożności.



3. MONTAŻ WANNY Z HYDROMASAŻEM

3.1. TRANSPORT

Przewożenie wanny powinno odbywać się w oryginalnym opakowaniu producenta! W czasie przenoszenia wanny w żadnym wypadku nie należy chwycić za elementy systemów masażu. Nie ponosimy odpowiedzialności za przecieki powstałe w wyniku nieprzestrzegania powyższej zasady!

3.2. PRZYGOTOWANIE MIEJSCA MONTAŻU

Odpowiednio przygotowane miejsce montażu powinno posiadać:

- wypoziomowane podłoże
- doprowadzone zasilanie o napięciu 230V zabezpieczone wyłącznikiem różnicowo-prądowy o prądzie $I_n=30\text{mA}$ (np. B 16/0,03A)
- wentylację zapewniającą swobodny dopływ powietrza do urządzeń i elementów wyposażenia
- instalację wodno–kanalizacyjną

3.3. MONTAŻ WŁAŚCIWY

Należy:

- wypoziomować wannę
- umieścić wannę ok. 2 mm od ścian w celu odizolowania drgań, a powstałą szczelinę wypełnić silikonem sanitarnym lub taśmą uszczelniającą

3.4. PODŁĄCZENIE ELEKTRYCZNE

Instalację elektryczną należy wykonać zgodnie z miejscowymi przepisami elektrycznymi.

Prace instalacyjne i pomiarowe muszą być wykonane przez pracowników posiadających aktualne uprawnienia elektryczne. Zgodnie z normami wanny z hydromasażem jako urządzenia elektryczne Klasy I muszą być podłączone do instalacji elektrycznej na stałe, poprzez odłącznik dwubiegunowy. Ze względów bezpieczeństwa kabel zasilający wanny należy podłączyć do sieci elektrycznej wyłącznie poprzez przyłącze elektryczne zabezpieczone wyłącznikiem różnicowo-prądowym (urządzenie RCD) o znamionowej wartości prądu wyłączenia 30 mA; który będzie na wszystkich biegunach oddzielał instalację od sieci, pozostawiając styki rozwarte na szerokości co najmniej 3mm.

Urządzenie RCD podlega okresowej kontroli przynajmniej raz w miesiącu (poprzez wciśnięcie przycisku "TEST" na RCD, powinno nastąpić samoczynne wyłączenie RCD).

Minimalny przekrój przewodu zasilającego wannę wynosi $3 \times 1,5 \text{ mm}^2$. W przypadku wanny wyposażonej w standardowy podgrzewacz wody (2kW) należy stosować przewód o przekroju minimalnym $3 \times 2,5 \text{ mm}^2$.

Przyłącze elektryczne do przyłączenia wanny na stałe należy przygotować w strefie I (urządzenie znajduje się pod wanną), dodatkowo należy zapewnić połączenie wyrównawcze wanny.

Na stelażu wanny zamontowany jest zacisk wyrównawczy oznaczony  , do którego należy podłączyć przewód wyrównawczy.

Przy zabudowie wanny należy zwrócić uwagę aby części zawierające elementy czynne (z wyjątkiem elementów zasilanych napięciem niskim bezpiecznym, tj. nieprzekraczającym 12V) nie były dostępne dla osoby znajdującej się w wannie.

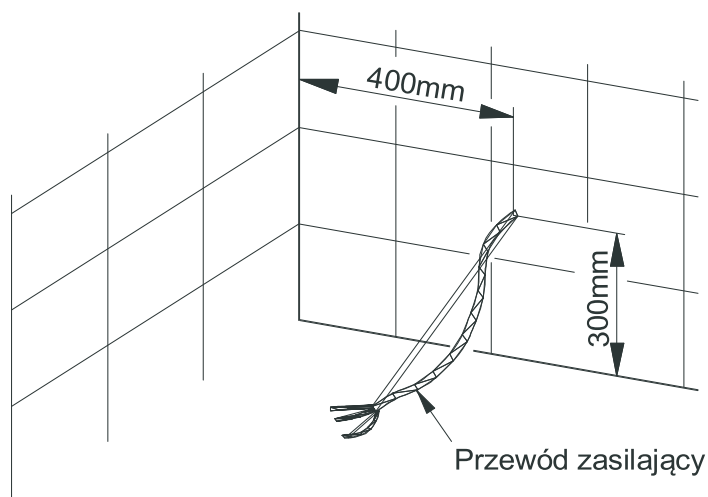

Podłączenie wanny musi wykonać uprawniony elektryk, posiadający aktualne zaświadczenie kwalifikacyjne z zakresu instalacji elektroenergetycznych i elektrycznych urządzeń napędowych z dodatkowymi uprawnieniami do prac kontrolno-pomiarowych bądź Autoryzowany Punkt Serwisowy (APS) producenta. Fakt podłączenia wanny do instalacji elektrycznej musi być odnotowany w karcie gwarancyjnej (warunek gwarancji).

3.5. PODŁĄCZENIE HYDRAULICZNE

3.5.1. PODŁĄCZENIE STANDARDOWE

Napełnianie wanny odbywa się standardowo poprzez baterię zamontowaną w ścianie tuż przy wannie lub bezpośrednio na jej brzegu, odpowiednią do danego typu wanny. Rurę odpływową należy zamontować w sposób zapewniający szczelność połączenia tak, aby woda nie dostawała się w pobliże elementów elektrycznych systemu. Spust wanny wyposażony jest w przyłącze kanalizacyjne O50mm.

3.5.2. OPCJA PODŁĄCZENIA - NAPEŁNIANIE WANNY PRZEZ DYSZĘ SSĄCĄ

Napełnianie wanny odbywa się przez dysze wodne zasilane wodą poprzez ssak i wąż przyłączeniowy 1" z baterii podtynkowej (rys. nr 1). Rurę odpływową należy zamontować w sposób zapewniający bezwzględną szczelność połączenia tak, aby woda nie dostawała się w pobliże elementów elektrycznych systemu. Spust wanny wyposażony jest w przyłącze kanalizacyjne Ø50mm.

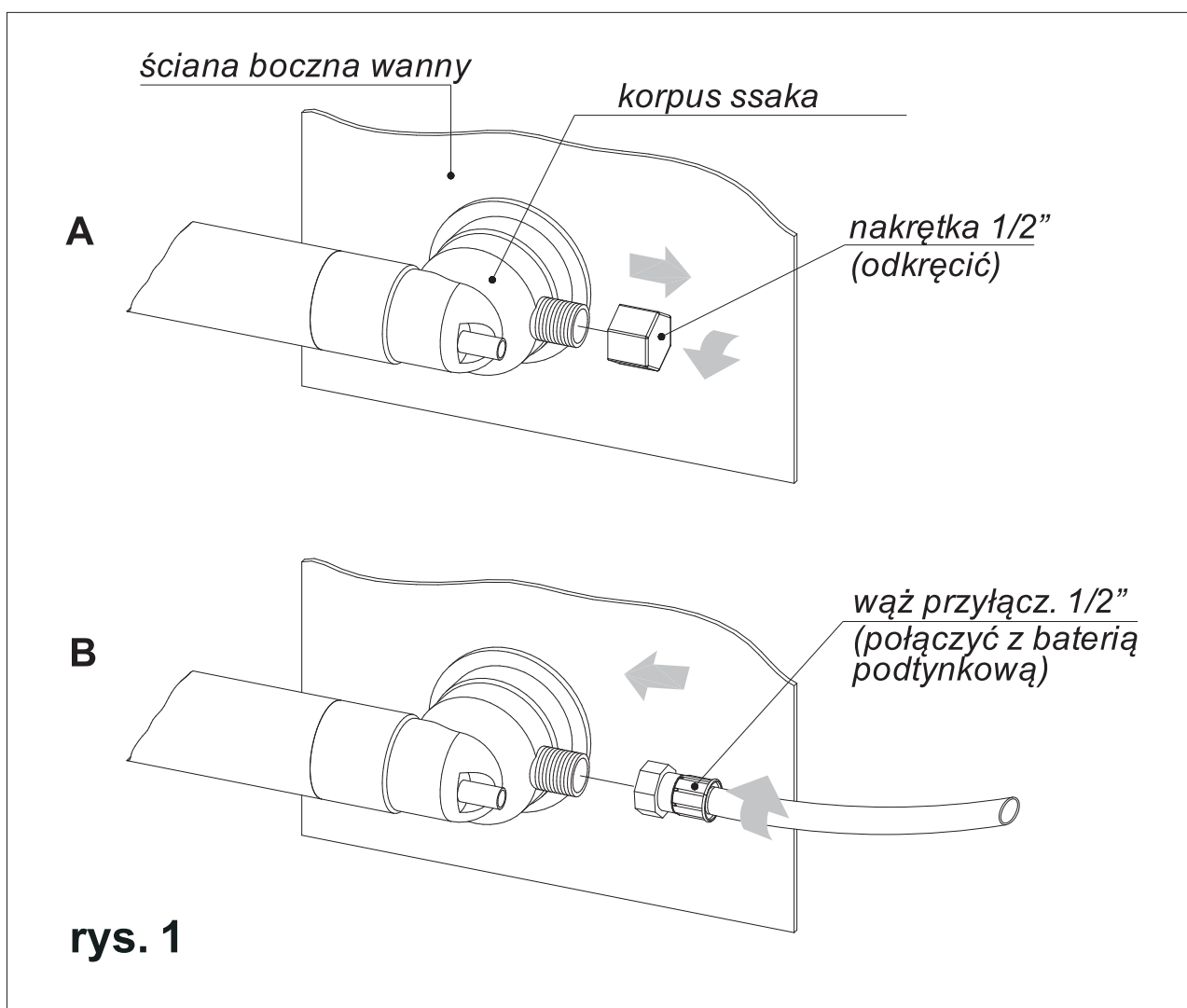

3.5.3. REGULACJA SZYBKOŚCI SPŁYWU WODY

Regulacja szybkości odpływu wody z wanny odbywa się poprzez regulację wysokości podnoszenia "grzybka" syfonu (przymykanie /otwieranie otworu).

UWAGA:

Zwiększenie ustawionej fabrycznie wysokości podnoszenia "grzybka" syfonu należy dokonywać wyłącznie poprzez regulację śruby M4 znajdującej się na jego spodzie (rys. nr 2).

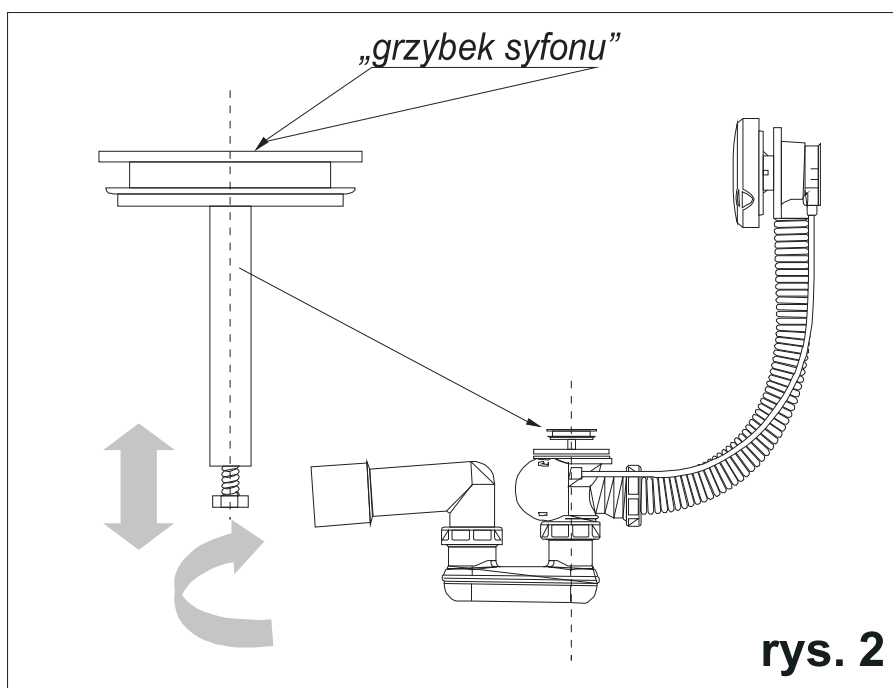

3.6. SPRAWDZENIE INSTALACJI

Wszystkie wanny są dokładnie sprawdzane pod względem funkcjonowania i bezpieczeństwa. Przed montażem należy jednak dokładnie sprawdzić, czy wanna nie została uszkodzona podczas transportu. Po skończonych pracach instalacyjnych (jeszcze przed montażem obudowy) należy bezwzględnie sprawdzić prawidłowość działania wszystkich urządzeń systemu poprzez: napełnienie wanny wodą (1), włączenie dopływu prądu elektrycznego (2), włączenie i sprawdzenie systemu masażu zgodnie z instrukcją (3), sprawdzenie szczelności rur i podłączeń (4), pozostawienie włączonego systemu przez 10 minut (5), a następnie jego wyłączenie (6) i sprawdzenie szczelności odpływu poprzez opróżnienie wanny (7).

Ewentualne reklamacje należy zgłaszać niezwłocznie po ich stwierdzeniu.

3.7. ZABUDOWA WANNY

Należy bezwzględnie zapewnić swobodny dostęp do wszystkich urządzeń zainstalowanych pod wanną w celu ich konserwacji lub ewentualnej naprawy. Dlatego też polecamy estetyczne i łatwe w montażu i demontażu obudowy akrylowe idealnie dopasowane do wszystkich oferowanych przez nas wanien. Producent nie pokrywa kosztów naprawy ewentualnych uszkodzeń glazury podczas demontażu wanny do naprawy gwarancyjnej.

4. SYSTEM TWIN POWER

Przykładowa prezentacja systemu

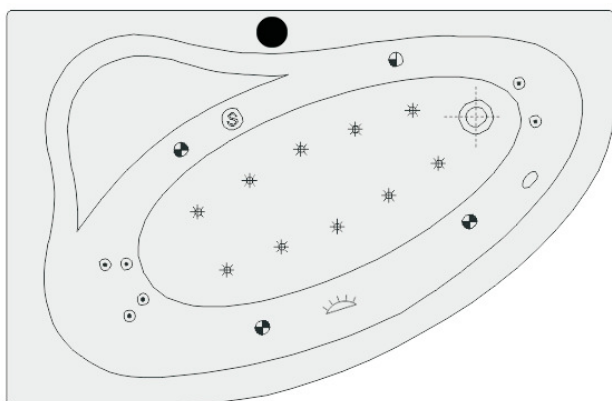

PANEL STERUJĄCY

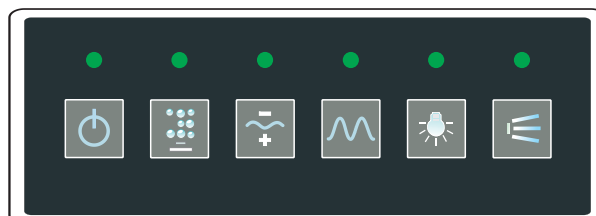

RODZAJE DYSZ DO HYDROMASAŻU

	Dysza powietrzna mała z wypływem peryferyjnym
	Dysza wodna mała płaska z regulacją kierunku wypływu wody
	Dysza wodna średnia płaska z regulacją kierunku wypływu wody

WYPOSAŻENIE:

- sterowanie elektroniczne 6F
- masaż wodno-powietrzny, w tym:



- dysze powietrzne małe z wypływem peryferyjnym do masażu tułowia i nóg



- dysze wodne średnie płaskie z regulacją kierunku wypływu wody do masażu tułowia i nóg



- dysze wodne małe płaskie z regulacją kierunku wypływu wody do masażu stóp i pleców



- ssak





- oświetlenie podwodne białe LED

- zabezpieczenie przed pracą systemu "na sucho"

- pompa wodna 900W
- pompa powietrza 700W
- automatyczne osuszanie dysz i przewodów powietrznych

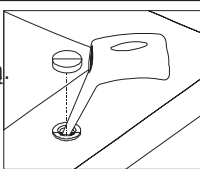
WYPOSAŻENIE OPCJONALNE:

	<p>DEZYNFEKCJA</p> <p>Półautomatyczna DEZYNFEKCJA wykonywana jest w wannie wypełnionej wodą. Polega ona na dozowaniu płynu dezynfekującego do wody i uruchomieniu dostępnych systemów hydromasażu, a następnie na opróżnieniu wanny i przepłukaniu systemu czystą wodą.</p> <p>Gotowość do wykonania cyklu dezynfekcji sygnalizowana jest migającą diodą przy przycisku. Dezynfekcja jest uruchamiana poprzez szybkie dwukrotne wciśnięcie przycisku - dioda świeci się światłem ciągłym. Brak płynu w zbiorniku dezynfekcji jest sygnalizowany w momencie próby uruchomienia dezynfekcji szybkim trzykrotnym mignięciem diody.</p>	
	<p>CHROMOTERAPIA</p> <p>Chromoterapia realizowana jest przez 2 punkty świetlne z diodami LED, pozwalającymi na wybór 8 kolorów: białego, czerwonego, pomarańczowego, żółtego, zielonego, niebieskiego, indygo iioletowego. Na elektronicznym panelu sterującym można wybrać jeden z 3 programów automatycznych:</p> <ol style="list-style-type: none"> 1) rotacyjny - skokowa zmiana kolorów co 5 sekund, 2) energetyzujący - częstotliwość i czas zmiany kolorów zostały tak dobrane, by regenerować i wzmacniać organizm, łagodzić objawy chorób i pozwalać skutecznie „naładować życiowe akumulatory“ 3) relaksacyjny - płynna zmiana kolorów co 5 sekund. <p>OPIS DZIAŁANIA</p> <p>Włączenie opcji chromoterapii następuje po naciśnięciu przycisku oświetlenia na panelu sterującym. Dioda LED zaświeci się. Można rozpocząć realizację jednego z 8 kolorów lub 1 z 3 programów:</p> <ul style="list-style-type: none"> - zapala się kolor biały - zapala się kolor czerwony - zapala się kolor pomarańczowy - zapala się kolor żółty - zapala się kolor zielony - zapala się kolor niebieski - zapala się kolor indygo - zapala się kolorioletowy - program rotacyjny - program energetyzujący - program relaksacyjny <p>Wybór programu odbywa się poprzez wyłączenie i ponowne załączenie przycisku oświetlenia na panelu sterującym.</p> <p>Przerwa pomiędzy wyłączeniem a załączeniem powinna trwać od 1-3 sekund.</p> <p>Przerwa dłuższa niż 3 sekundy spowoduje powrót do pierwszego koloru.</p> <p>Wyłączenia chromoterapii można dokonać w każdej chwili poprzez przyciśnięcie przycisku oświetlenia na panelu sterującym.</p>	
	<p>PRZEPŁYWOWY PODGRZEWACZ WODY</p> <p>Opcja załączana wraz z włączeniem masażu wodnego na panelu sterującym.</p>	
	<p>NAPEŁNIANIE WANNY PRZEZ DYSZĘ SSĄCĄ</p> <p>(Opis patrz str. 7, pkt 3.5.2.)</p>	

4.1. UŻYTKOWANIE SYSTEMU TWIN POWER

4.1.1. PANEL STERUJĄCY

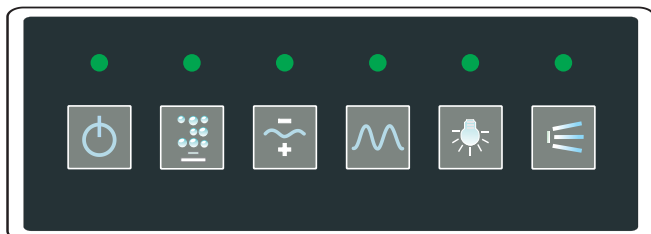

Przycisk zasilania



Funkcja masażu powietrznego
ON/OFF (WŁĄCZ/WYŁĄCZ)



Regulacja siły masażu wodnego/
pulsacja masażu wodnego



Pulsacja masażu powietrznego



Oświetlenie podwodne,
ON/OFF (WŁĄCZ/WYŁĄCZ)



Funkcja masażu wodnego
ON/OFF (WŁĄCZ/WYŁĄCZ)









Dostępne funkcje:



- zabezpieczenie przed pracą systemu „na sucho”. System wyposażony w elektroniczny czujnik poziomu wody, który zabezpiecza przed pracą systemu na sucho.
- zaprogramowany czas trwania masażu wodnego oraz powietrznego (15 min.)
- automatyczne osuszanie dysz i przewodów powietrznych
- oświetlenie podwodne LED obsługiwane przyciskiem na klawiaturze.



UWAGA! Dla prawidłowego funkcjonowania systemu, przed jego uruchomieniem, wannę należy napęlić wodą 3-4 cm ponad poziom najwyższej położonych dysz.

Sygnalizacja stanów pracy systemu

- wanna podłączona do sieci, za mało wody - dioda przy przycisku  miga co ok. 5 sekund
- wanna podłączona od sieci, odpowiedni poziom wody - dioda przy przycisku  świeci ciągle.
- włączenie pompy/dmuchawy/oświetlenia przyciskiem    – dioda przy przycisku    świeci ciągle.
- wyłączenie pompy/dmuchawy/oświetlenia przyciskiem    – dioda przy przycisku    nie świeci.
- wciśnięcie przycisku  wyłącza wszystkie funkcje urządzenia – dioda przy przycisku  świeci, przy przycisku    nie świeci.
- regulacja siły masażu wodnego przyciskiem  – przy włączonym masażu wodnym cykliczne przyciskanie powoduje skokową zmianę siły masażu (max. – min. – max.).
- tryb pulsacyjny masażu wodnego przyciskiem  – przy włączonym masażu wodnym przytrzymanie przez ok. 7 s powoduje włączenie pulsacyjnej pracy masażu wodnego – dioda przy przycisku  świeci.
- tryb pulsacyjny masażu powietrznego przyciskiem  – przy włączonym masażu powietrznym przytrzymanie przez ok. 7 s powoduje włączenie pulsacyjnej pracy masażu powietrznego – dioda przy przycisku  świeci.

Po skończonej kąpieli i spuszczeniu wody z wanny system przechodzi do funkcji automatycznego osuszania. Sygnalizuje to migająca co 1 sek. dioda przy przycisku  i migająca co 5 sek. dioda przy przycisku . Po ok. 20 minutach uruchamia się osuszanie trwające ok. 2 minuty. Dioda przy przycisku  świeci ciągle.

W czasie osuszania przyciski pozostają nieaktywne. Proces można przyspieszyć i uruchomić osuszanie wcześniej poprzez włączenie dmuchawy – przycisk .

6.2. SCHEMAT ELEKTRYCZNY SYSTEMU TWIN POWER

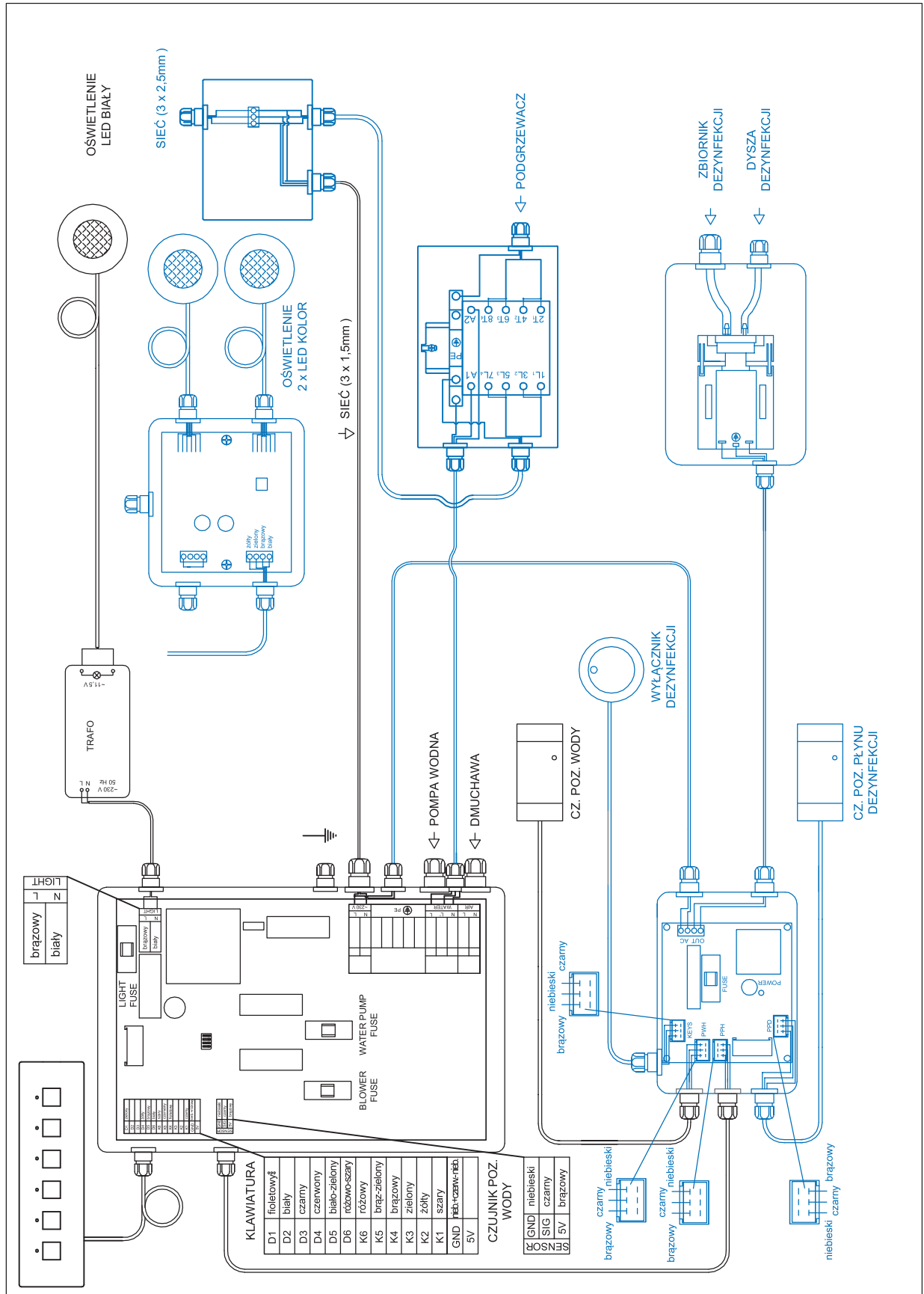

(*) kolorem niebieskim oznaczono podłączenie elektryczne elementów opcjonalnych

7. KONSERWACJA

DEZYNFEKCJA

Okresowo, co najmniej raz w miesiącu należy przeprowadzić dezynfekcję systemu. W tym celu należy: napełnić wannę wodą, ok 3 cm ponad poziom dysz (1), dodać do wody odpowiedni środek dezynfekujący (dostępny w wiodących sklepach i hurtowniach branży sanitarnej) (2), włączyć system na ok 5 min (3), opróżnić wannę (4), napełnić ją ponownie czystą wodą (5), włączyć system hydromasażu na kolejne 2 min (6), opróżnić wannę (7).

CZYSZCZENIE WANNY

Po każdorazowym użyciu wanna musi zostać wyczyszczona przy użyciu wody, miękkich ściereczek i delikatnych środków czyszczących, tak aby uniknąć zarysowania powierzchni wanny. Środki czyszczące w proszku mogą zarysować powierzchnię!

Nie należy stosować środków na bazie alkoholu i amoniaku, zawierających kwas mrówkowy i formaldehyd, gdyż mogą one spowodować trwałe zniszczenie powierzchni wanny.

Aby usunąć osad wapniowy wystarczy przetrzeć powierzchnię miękką ściereczką nasączoną rozgrzanym octem. Następnie spłukać dużą ilością wody.

Unikać pozostawiania zapalonych papierosów lub innych źródeł emitujących ciepło na lub w pobliżu wanny.



Nie stosować jakichkolwiek środków czyszczących zawierających kwasy, alkohol, chlor (CL!) oraz rozpuszczalników (aceton!) i wybielaczy (podchloryn sodu!). Tego typu środki mogą doprowadzić do zmatowienia i ściemnienia powłoki wyrobu, a nawet do miejscowego jej wytrawienia!

Nie używać szorstkich ścierek, gąbek lub szczotek - czyścić wyłącznie miękką szmatką lub gąbką z dodatkiem łagodnych detergentów. Nie używać proszków, mleczek i innych środków czyszczących zawierających substancje ściernie - mogą one doprowadzić do zarysowania powierzchni wyrobu (zwl. elementów chromowanych) i jej uszkodzenia. Do czyszczenia silniejszych zabrudzeń można stosować środki czyszczące polecane przez ich producentów, którzy na opakowaniu lub ulotce reklamowej wyraźnie podają sposób ich użycia z uwzględnieniem celu stosowania (armatura chromowana, stal nierdzewna itd.) - w razie wątpliwości należy wypróbować ich działanie na niewidocznej powierzchni wyrobu.

NAPRAWA USZKODZEŃ POWIERZCHNI WANNY

1. Nieznaczne zarysowania
Zastosuj środek polerujący, używając miękkiej szmatki.
2. Głębsze zarysowania
Użyj wraz z wodą papieru ściernego od nr 600 do 1200. Następnie zastosuj środek polerujący, aby przywrócić połysk.
3. Większe uszkodzenia
Większe uszkodzenia mogą być naprawione wyłącznie przez specjalistę poprzez użycie specjalnego zestawu naprawczego, składającego się z żywicy i katalizatora.

ESSENTE
inspiracja w łazience

SIGMA  **TRADE**



SIGMA TRADE S.C.
ul. PRZĘDZALNIANA 6F
15-688 BIAŁYSTOK
Obsługa Klienta: ☎ +48 85 733 52 12
e-mail: biuro@sigma-trade.pl
www.sigma-trade.pl



Serwis: ☎ +48 85 733 52 13
e-mail: serwis@sigma-trade.pl
www.sigma-trade.pl/pl/serwis-online